

Fântâna Drinkwell Original
by PetSafe

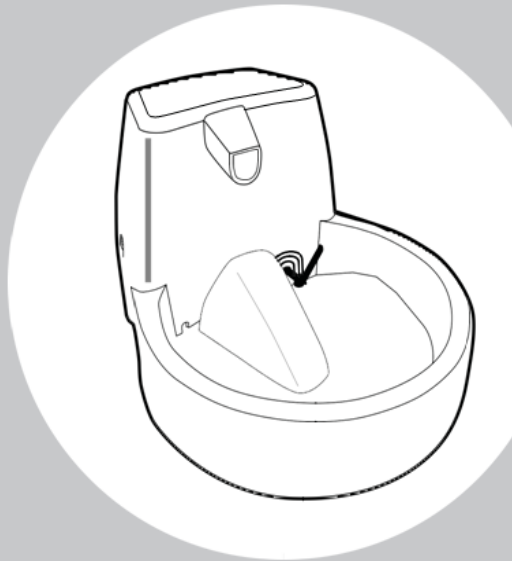

Drinkwell[®]

MANUAL DE UTILIZARE

INFORMAȚII IMPORTANTE PRIVIND SIGURANȚA

Explicația avertismentelor și a simbolurilor utilizate în acest manual



Acesta este simbolul de alertă de siguranță. Acesta se utilizează pentru a vă avertiza asupra unui potențial pericol de vătămare corporală. Respectați toate mesajele de siguranță care urmează după acest simbol pentru a evita rănirea sau moartea.



AVERTISMENT Indică o situație periculoasă care, dacă nu este evitată, poate avea ca rezultat decesul sau rănirea gravă.



ATENȚIE Când nu este însoțit de simbolul de alertă de siguranță, acesta indică o situație periculoasă care, dacă nu este evitată, ar putea dăuna animalelor dumneavoastră de companie.

NOTĂ Se utilizează cu referire la situații care nu sunt cauzatoare de vătămare corporală.

La utilizarea aparatelor electrice, luați întotdeauna măsuri elementare de siguranță pentru a reduce riscul de incendiu, șoc electric și / sau vătămare corporală, inclusiv următoarele măsuri:



Pentru a reduce riscul de rănire este necesară monitorizarea strictă atunci când dispozitivul este utilizat de către copii sau în apropierea acestora.

Pentru protecția împotriva șocurilor electrice, nu scufundați cablul electric sau ștecherul în apă sau alte lichide.

Nu utilizați în aer liber. NUMAI PENTRU UTILIZAREA ÎN SPAȚII INTERIOARE.

Nu trageți de cablul de alimentare pentru a scoate ștecherul din priză. Pentru a scoate ștecherul, trageți de ștecher, nu de cablul de alimentare.

Nu utilizați aparatul dacă ștecherul sau cablul de alimentare sunt deteriorate sau nu funcționează corect. Pentru instrucțiuni suplimentare, vă rugăm să contactați imediat serviciul pentru clienți.

Pentru dispozitive portabile - Pentru a reduce riscul de șoc electric, nu plasați sau depozitați dispozitivul într-un loc de unde poate cădea sau poate fi împins într-o cadă sau chiuvetă.

Deconectați întotdeauna aparatul de la sursa de curent atunci când nu este în uz, înainte de atașarea sau îndepărtarea componentelor și înainte de curățare.

Utilizați aparatul numai în scopul pentru care a fost creat.

Dacă ștecherul acestui dispozitiv se udă, opriți siguranța circuitului electric a prizei de care aparține. Nu încercați să trageți ștecherul înainte.

Verificați dispozitivul după instalare. Nu îl conectați la priză în cazul în care există apă pe cablul de alimentare sau pe ștecher.

- Asigurați-vă că animalele de companie nu mănâncă sau înghit niciuna dintre părțile componente ale acestui dispozitiv. Dacă aveți nelămuriri cu privire la cablul de alimentare, cumpărați un ghid de cablu (cu protecție din plastic dur).
- Componentele din plastic ale fântânii sunt fără BPA. Cu toate acestea, unele animale sunt sensibile la boluri și recipiente de apă din plastic. În cazul în care animalele de companie prezintă semnele unei reacții alergice la materialele plastice, întrerupeți utilizarea acestora; le puteți reutiliza după ce consultați medical veterinar și primiți avizul favorabil al acestuia.

NOTĂ

- Fântâna este proiectată pentru a funcționa în mod continuu (întotdeauna conectată la o priză), atâta timp cât umplerea cu apă este garantată, iar fântâna este curățată în mod regulat.
- Verificați periodic fântâna pentru a evita deteriorarea pompei de apă. Dacă apa se evaporă sau fântâna începe să piardă apă, este posibil ca pompa să funcționeze uscat.
- Nu încercați să reparați pompa.
- Pentru a evita riscul ca ștecherul sau priza să se ude, priza trebuie să fie întotdeauna poziționată deasupra nivelului la care se află fântâna.
- În cazul în care este necesar un cablu de extensie, folosiți doar cabluri de extensie certificate.
- Puterea electrică a acestui aparat este de 2,5 W.

- Produsele sau componentele care nu sunt recomandate sau vândute de către producător, pot duce la condiții de funcționare nesigure. Nu aduceți modificări aparatului.
 - Nu instalați sau depozitați dispozitivul în locuri unde este expus la condiții meteorologice severe, sau la temperature de sub 4,5 °C .
 - Citiți și luați în considerare toate indicațiile importante de pe dispozitiv și ambalaj.
 - Nu spălați niciodată filtrul cu apă și săpun pentru că rezidurile de săpun care pot ajunge în filtru nu mai pot fi eliminate. Clătiți filtrul doar cu apă.
 - Utilizați numai rezerve pentru filtru autorizate de PetSafe®. Utilizarea filtrelor neautorizate va duce la pierderea garanției.
- PĂSTRAȚI ACESTE INSTRUCȚIUNI DE FOLOSIRE

- | Părți componente
- | Caracteristicile produsului
- | Definiții
- | Instrucțiuni
- | Demontarea și curățarea fântânii
- | Întreținerea pompei
- | Reasamblarea fântânii
- | Fântâna și mediul ambiant
- | Informații generale
- | Posibile probleme și rezolvări
- | Garanție
- | Declarație de conformitate
- | Instrucțiuni importante de reciclare
- | Condiții de utilizare și limitarea răspunderii

COMPONENTE

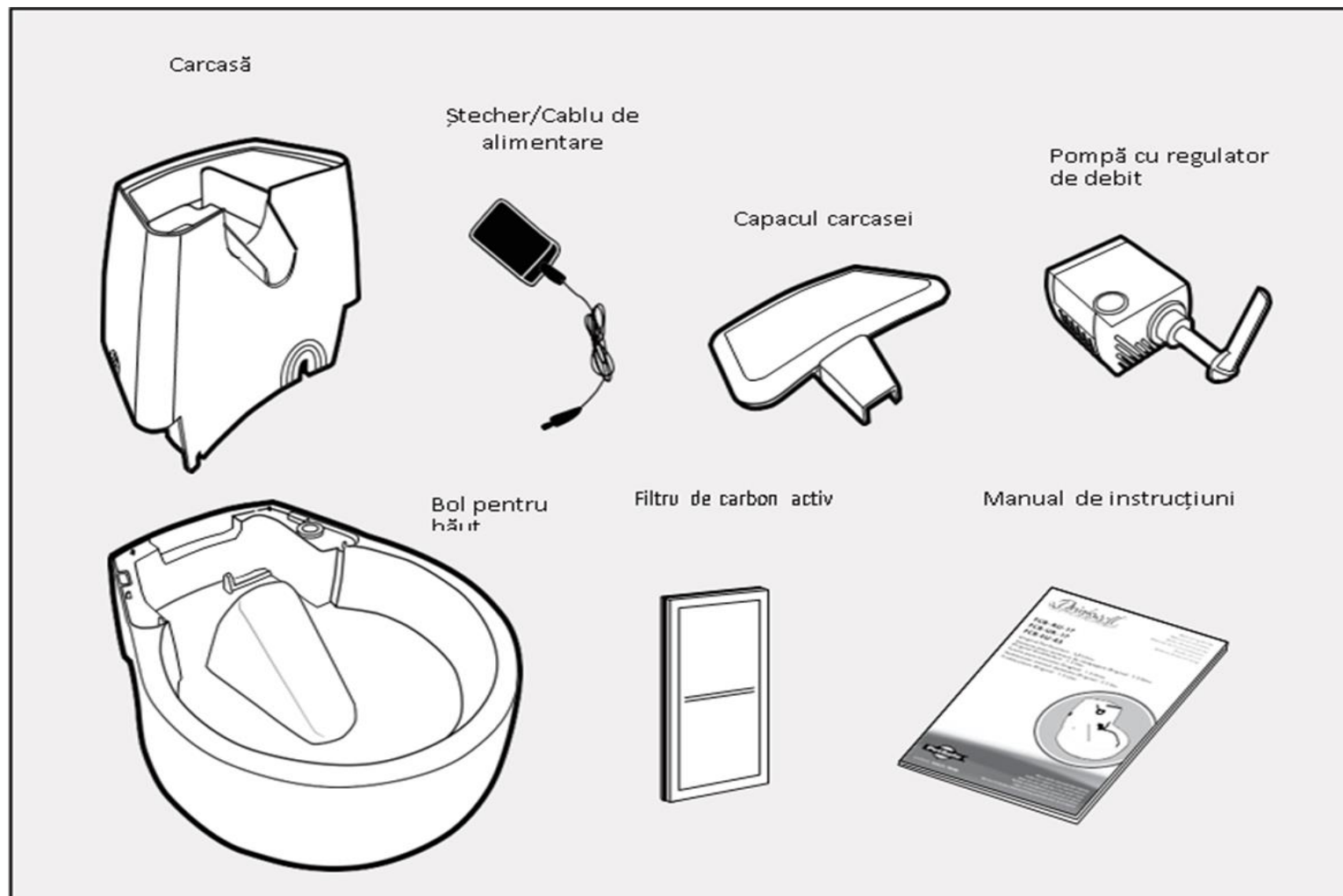

Filtrul de carbon activ este substituibil, înlătură mirosurile neplăcute și păstrează gustul proaspăt al apei

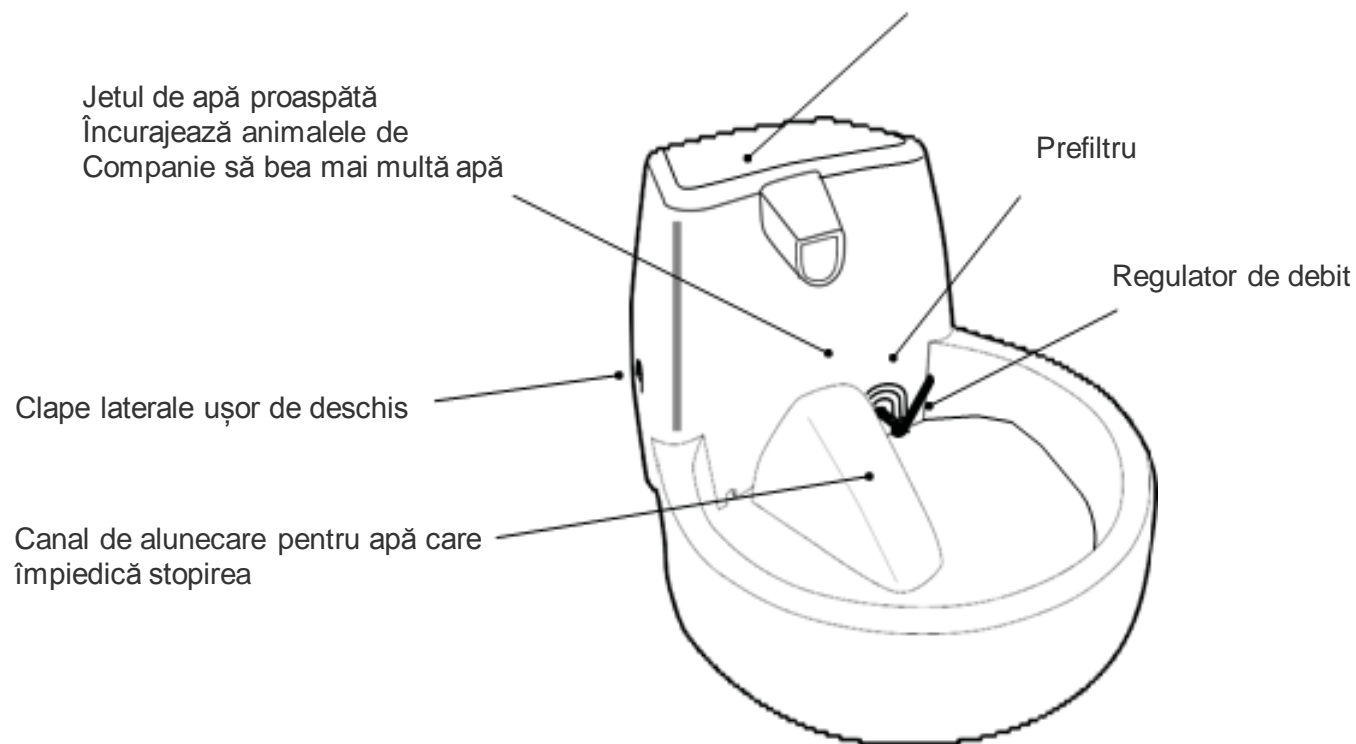

- **Bolul de băut:** Bolul este baza fântânii. De ambele părți ale fântânii se găsesc două mânere și o „conductă” pentru a ascunde cablul de alimentare.
- **Carcasa:** Apa este pompată prin carcasă, trece prin filtrul de cărbune activ, iar prin gura de scurgere ajunge în bol sub formă de jet de apă.
- **Capacul carcasei:** Capacul acoperă carcasa și ține la distanță animalele de companie de filtrul de carbon activ.
- **Filtrul de carbon activ:** Filtrul de cărbune activ în trei straturi conține carbon derivat din coji de nucă de cocos sub formă de granule. Filtrul absoarbe gusturile și mirosurile neplăcute. De asemenea, apa care curge ajută și ea la păstrarea unui gust proaspăt și plăcut al apei.
- **Prefiltrul:** Este un mic filtru de absorbție care împiedică rezidurile (păr, murdărie, resturi de mâncare) să ajungă în filtrul de cărbune activ.
- **Regulatorul de debit:** Acesta este atașat pompei de apă și controlează fluxul de apă. Regulatorul de debit poate fi îndepărtat prin demontarea pompei. (Mai multe informații găsiți în secțiunea „Întreținerea pompei”).
- **Pompa:** Pentru curățare, pompa poate fi parțial demontată. **A NU SE INTRODUC ÎN MAȘINA DE SPĂLAT VASE!** Scoateți pompa înainte de curățarea fântânii (Pentru informații detaliate consultați, vă rugăm, secțiunea „Întreținerea pompei”). Pompa se atașează și se detașează prin intermediul ștecherului.

Important: A NU SE LĂSA SĂ FUNCȚIONEZE FĂRĂ APĂ. NUMAI PENTRU UTILIZAREA ÎN SPAȚII INTERIOARE. Fântâna se livrează montată și gata de utilizare.

Notă: Înainte de utilizare, spălați toate părțile componente ale fântânii cu apă caldă pentru a îndepărta praful și reziduurile rezultate în urma procesului de fabricație.

1. Scoateți, cu grijă, din ambalaj toate părțile componente ale fântânii și puneți-le deoparte înainte de a începe asamblarea.
2. La fel ca în cazul oricărui dispozitiv electric, verificați cablul de alimentare înainte de utilizare pentru a depista eventualele fisuri sau deteriorări.
3. Asigurați-vă că ștecherul este conectat. Dacă este conectat corespunzător, vârful argintiu al acestuia nu este vizibil.
4. Pentru a scoate carcasa, apăsați pe clapetele laterale și apoi ridicați-o. Verificați interiorul fântânii pentru a vă asigura că pompa este fixată corespunzător (Fig.1). Atașați și fixați din nou carcasa.
5. Luați capacul carcasei și puneți-l deoparte.
6. Introduceți filtrul de cărbune activ. Acesta se montează pe diagonală în cele două fante ale carcasei. Filtrul de carbon activ se așează cu partea îngustă în jos și cu partea neagră spre partea din față a fântânii și cu gura de scurgere orientată spre carcasă. Filtrul de carbon activ este ușor de amplasat, însă asigurați-vă că este complet împins în jos (Fig. 2 și 3).

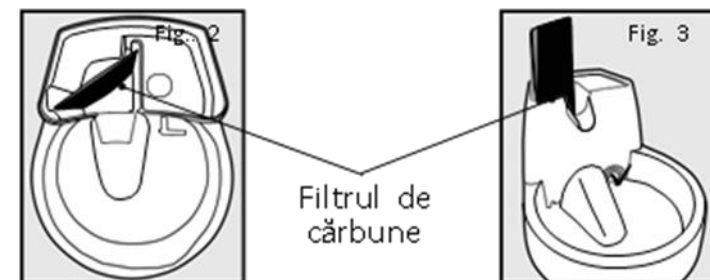
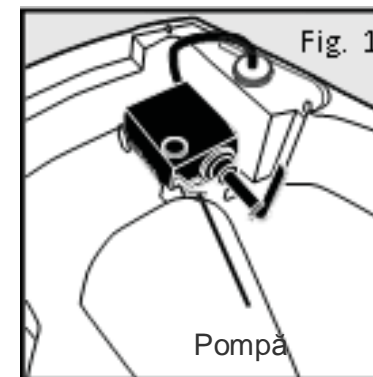

- Important: Spălați temeinic cu apă rece filtrul de cărbune activ înainte de a-l introduce în carcasă. În acest fel îndepărtați eventualele particule de praf de cărbune care este, totuși, inofensiv pentru animalul dumneavoastră. De-a lungul timpului, filtrul de cărbune activ poate elibera o cantitate mică de praf de cărbune, dar acesta este un lucru normal și nu reprezintă un pericol pentru animalul dumneavoastră de companie.

- 7. Umpleți bolul cu apă. Atașați capacul carcasei.
- 8. Așezați fântâna în locul dorit. Nu ridicați fântâna ținând doar de carcasă. Pentru a ridica fântâna în mod corect, folosiți ambele mâini apucând de baza fântânii și de părțile laterale ale acesteia. **Important:** Vă rugăm să așezați un covoraș protector sau un prosop sub fântână pentru a vă proteja podeaua, pentru a evita ca stropii de apă să ajungă pe podea.
- 9. Înainte de a băga fântâna în priză, asigurați-vă că mâinile dumneavoastră, cablul de alimentare și ștecherul sunt uscate. Conectați fântâna la o priză de perete standard.
- 10. Reglați viteza fluxului de apă cu ajutorul regulatorului de control al debitului, aflat în bol la dreapta canalului de alunecare ale apei. În poziția orei 10, viteza fluxului de apă este cea mai mică, iar în poziția orei 2, cea mai mare.
- 11. Umpleți bolul cu cantitatea necesară de apă. Nivelul apei nu trebuie să scadă sub nivelul regulatorului de debit pentru că acest lucru duce la defectarea pompei. Pompele de rezervă pot fi comandate separat de la serviciul pentru clienți. O listă cu numerele de telefon ale serviciului pentru clienți găsiți pe www.petsafe.net

DEMONTAREA ȘI CURĂȚAREA FÂNTÂNII

- Important: Fântâna trebuie să fie curățată regulat pentru a asigura o funcționare corectă.
- FILTRUL DE CĂRBUNE ACTIV: Acesta trebuie schimbat la fiecare două până la patru săptămâni.
- 1.Schimbați filtrul de cărbune activ mai des în cazul în care fântâna este folosită de mai multe animale sau dacă acestea salivează abundent.
- 2.Filtrul de cărbune activ este o funcție suplimentară a fântânii. Acesta nu este necesar pentru funcționarea normală a fântânii, însă apa este mai curată dacă se folosește și un astfel de filtru.
- 3.Filtrul de cărbune activ poate fi spălat la curățarea fântânii.
- NOTĂ:
- Nu spălați niciodată filtrul cu apă și săpun pentru că reziduurile de săpun care pot ajunge în filtru nu mai pot fi eliminate. Clătiți filtrul doar cu apă.
-
- Utilizați numai rezerve pentru filtru autorizate de PetSafe®. Utilizarea filtrelor neautorizate va duce la pierderea garanției.

FÂNTÂNA: Curățați fântâna o dată pe săptămână.

1. Deconectați fântâna și ștecherul.
2. Scoateți capacul carcasei și îndepărtați filtrul de cărbune activ.
3. Goliți fântâna de apă.
4. Îndepărtați carcasa apăsând pe clapetele laterale și apoi ridicând-o. (Fig.4)

Important: Regulatorul de control al debitului este atașat pompei. Încercați să nu îndepărtați pompa trăgând de regulatorul de control al debitului pentru că acest lucru poate deteriora pompa sau chiar rupe.

5. Scoateți pompa punând degetul arătător în spatele pompei și prinzând cu degetul mare de dedesubtul acesteia. (Fig.5)

6. Ridicați pompa până se slăbesc ventuzele. Pentru aceasta e nevoie de puțin efort.

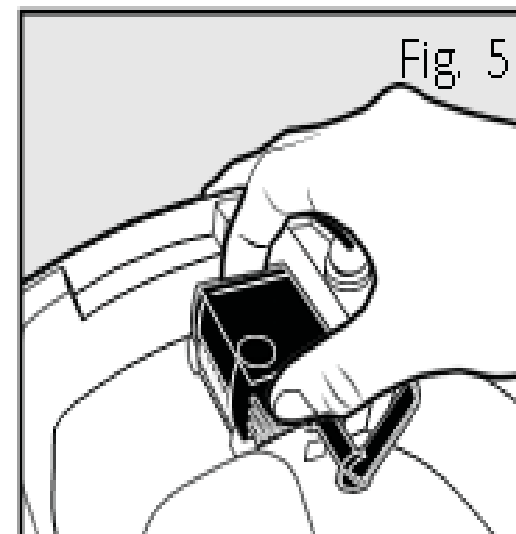
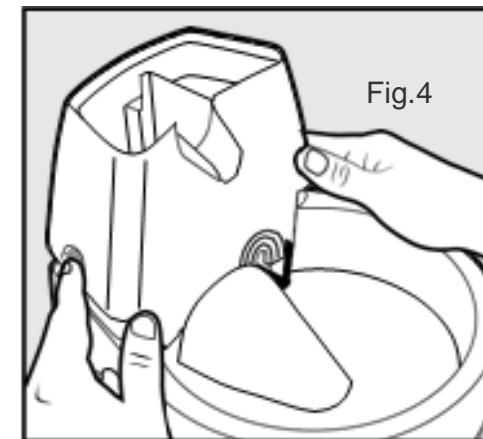

DEMONTAREA ȘI CURĂȚAREA FÂNTÂNII

7. Acum scoateți pompa din fântână îndepărtând garnitura de cauciuc (Fig. 6). Trageți cablul de alimentare prin gaura de lângă pompă. Îndepărtați părul, murdăria și resturile de mâncare ce s-au acumulat în jurul regulatorului de debit și pe panoul frontal al pompei.
8. Odată ce fântâna este complet demontată, veți avea 3 componente din plastic.
9. Curățați componentele din plastic ale fântânii cu apă caldă și săpun. Puteți curăța fântâna punând-o pe raftul de sus al mașinii de spălat vase. Îndepărtați pompa înainte de a pune fântâna în mașina de spălat vase.

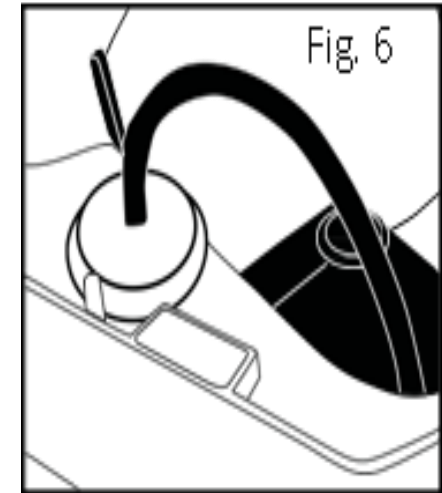

NU INTRODUCEȚI NICIODATĂ POMPA ÎN MAȘINA DE SPĂLAT VASE! Este recomandat să se reducă temperatura apei din mașina de spălat. Fântâna se poate curăța și cu o soluție diluată de oțet (20% oțet de uz casnic și 80% apă). Apoi clătiți cu apă curată din abundență.

10. Dacă aveți dificultăți în a ajunge la anumite locuri sau colțuri greu accesibile, folosiți un bețișor din bumbac sau kit-ul de curățare Drinkwell® cu 3 perii. Acest kit de curățare este disponibil pe site-ul nostru www.petsafe.net sau la unul dintre retailerii noștri aflați în zona dumneavoastră

- Important: Curățarea pompei are un rol esențial atât pentru durata de viață a fântânii, cât și pentru puritatea apei. Curățați pompa la fiecare două săptămâni. Garanția poate fi anulată, dacă motorul pompei nu este curățat în mod regulat.

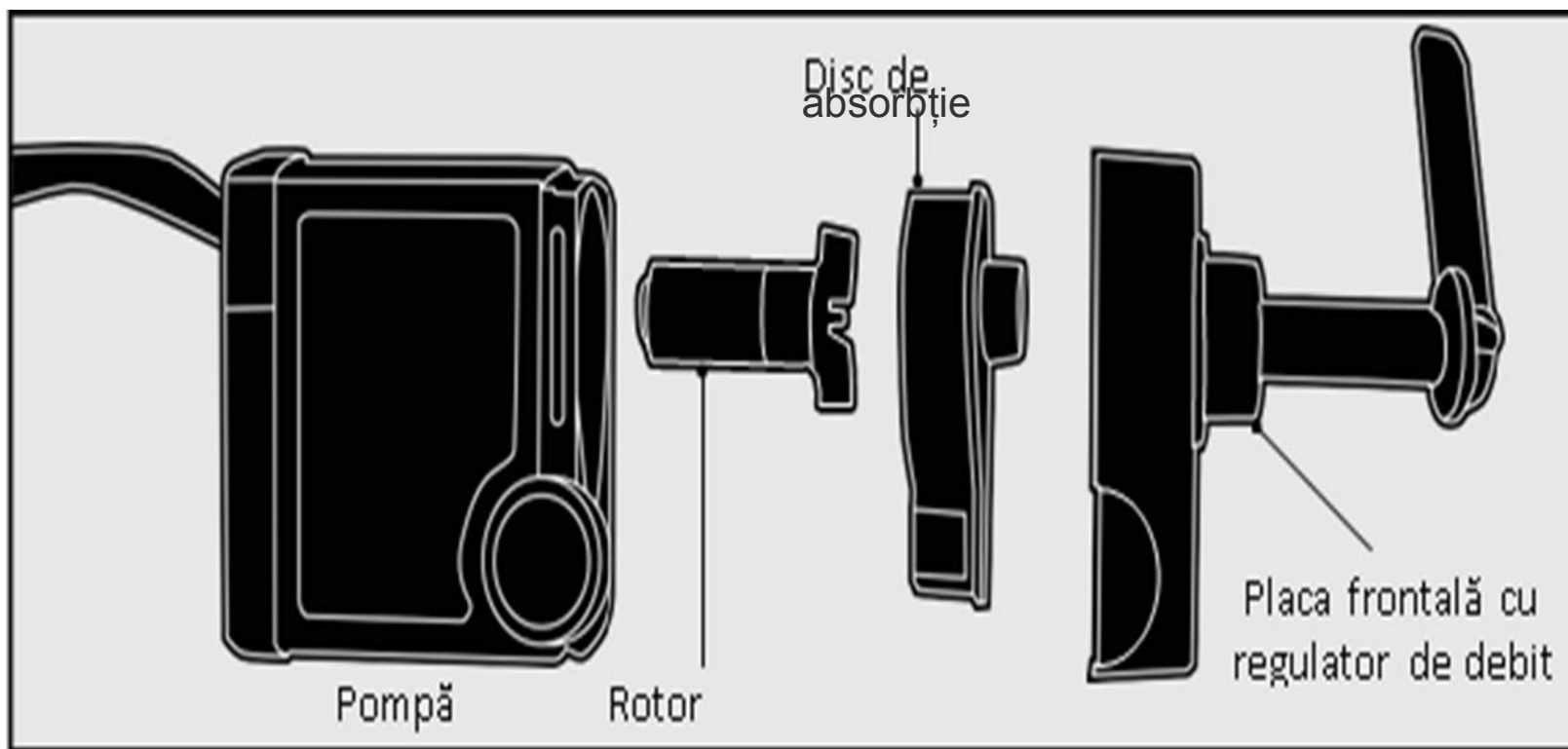

Întreținerea pompei

1. Detașați pompa așa cum este descris în secțiunea „Demontarea și curățarea fântânii” din acest manual de utilizare.
2. După ce ați îndepărtat pompa, apăsați ușor cu degetul arătător și cu degetul mare ambele părți ale plăcii frontale și ridicați-le. Poate fi necesar să vă folosiți de o unghie pentru a îndepărta placa de aspirație (Fig. 8 și 9).
3. Detașați apoi placa de aspirație, punându-vă unghia sub „buza” localizată în parte îngustă a mânerului de tragere și trăgând în afară (Fig.9).
4. După ce placa de aspirație este îndepărtată, puteți să îndepărtați și rotorul (elice albă cu 3 lame) care este fixat magnetic. Pentru a detașa rotorul, introduceți o unghie sub lamă și scoateți-l din pompă (Fig. 10).

Fig.7

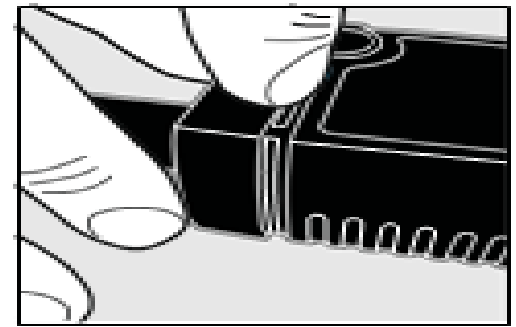

Fig.8

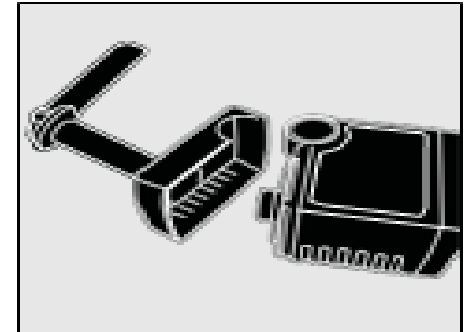

Fig.9

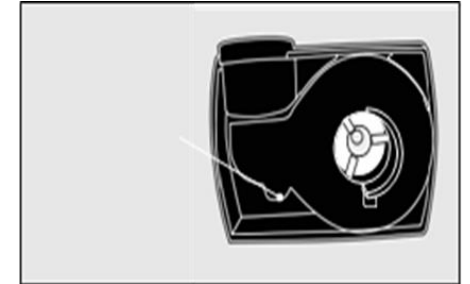
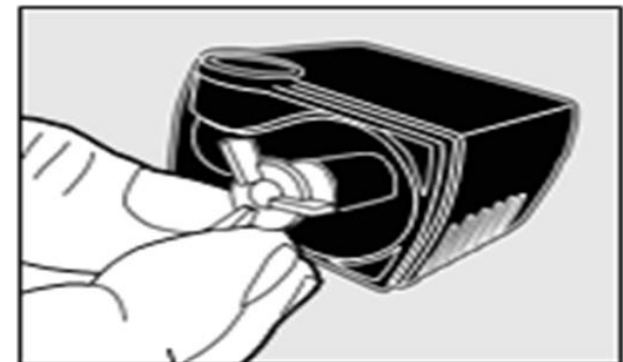

Fig.10



Întreținerea pompei

- 5. Odată ce pompa este demontată în totalitate, puteți curăța părțile componente cu săpun și apă caldă. Folosiți un bețișor de bumbac sau peria cu motor din kit-ul de curățare Drinkwell® pentru a putea ajunge în interiorul motorului și îndepărta toate reziduurile (Fig.11). Pentru o dezinfectare suplimentară și pentru îndepărtarea depunerilor de calcar, curățați motorul cu o soluție diluată de oțet (20% oțet de uz casnic și 80% apă). Apoi clătiți cu apă curată din abundență.
- 6. După ce toate părțile componente au fost curățate, puteți reasambla pompa pentru funcționare.
 - a) Replasați rotorul.
 - b) Adăugați și placa de aspirație.
 - c) Replasați panoul frontal cu regulatorul de debit atașat.

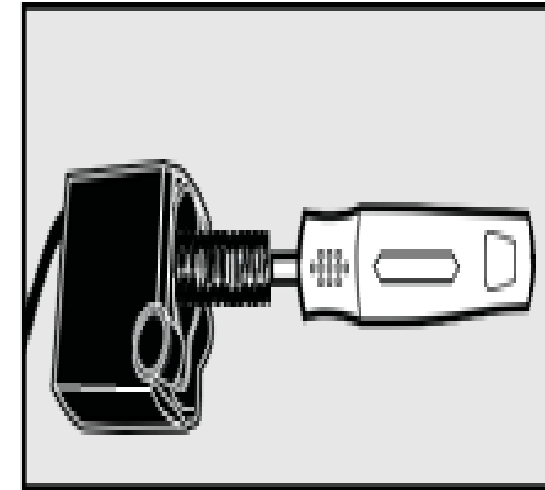

Fig.11

1. Montați înapoi pompa în poziția inițială din bol (**Fig. 12**). Ventuzele pompei trebuie să fie orientate în jos, iar regulatorul de debit trebuie să fie orientat în direcția bolului. Presați ușor în jos, astfel încât ventuzele să intre în funcțiune.
2. Introduceți ștecherul cablului de alimentare prin deschiderea de lângă pompă și apăsați garnitura de cauciuc ferm în deschidere. Pentru a vă asigura ca fântâna este într-o poziție stabilă, introduceți cablul de alimentare de-a lungul tunelului pentru cablu și prin canelura de la baza fântânii (**Fig. 13**).
3. Pentru a atașa carcasa, împingeți deschiderea din peretele carcasei în jos peste regulatorul de debit. Carcasa este fixată atunci când clapetele laterale sunt introduse în bol (**Fig. 14**).
4. Poziționați filtrul de cărbune cu partea neagră în spre partea din față a fântânii spre gura de scurgere.

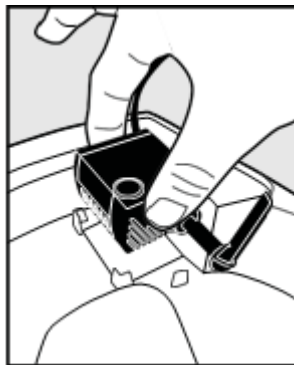

Fig.12

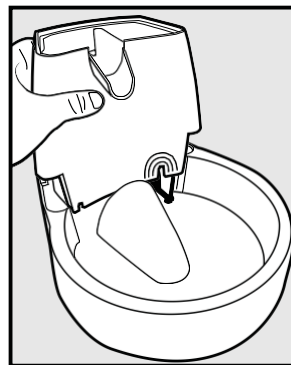

Fig.13

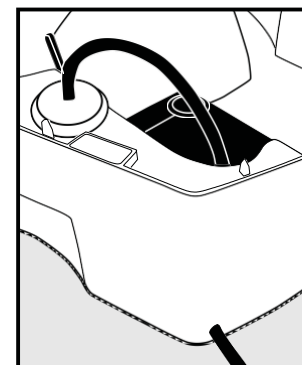

Fig.14

- 5. Umpleți bolul cu apă și montați capacul carcasei.
- 6. Amplasați fântâna în locația dorită. Nu țineți fântâna de carcasă atunci când o ridicați. Ridicați-o doar plasând ambele mâini la baza ei și apucați bine de pereții laterali. **Important:** pentru a vă proteja podeaua, folosiți mereu un covor sau prosop rezistent la apă. Acestea vă pot proteja podeaua, în cazul în care animalul dumneavoastră varsă apa din fântână.
- 7. Înainte să băgați în priză fântâna, asigurați-vă că mâinile dumneavoastră, cablul de alimentare și priza sunt uscate. Conectați ștecherul și aveți grijă să nu rămână liberă nicio piesă metalică liberă, apoi conectați adaptorul într-o priză standard.

Fântâna și mediul dumneavoastră

- Dacă locuiți într-un mediu umed și aveți probleme cu mușgaiul sau algele, înmuiiați piesele fântânii timp de 10 minute într-o soluție de oțet diluat (20% oțet alb și 80% apă) după curățarea obișnuită. Turnați soluția de oțet diluat în cavitatea motorului pompei.
- Dacă aveți apă calcaroasă în zona dumneavoastră, există riscul de a se forma mici depuneri de calcar în interiorul pompei. Acest lucru poate împiedica funcționarea adecvată a rotorului. Pentru a evita înlocuirea sau deteriorarea pompei, vă rugăm să luați următoarele măsuri de precauție:

- Curățați pompa frecvent.
- Curățați pompa săptămânal cu soluția de oțet diluat.
- Folosiți apă îmbuteliată în loc de apă de la robinet.

Sugestii generale

- Animalul dumneavoastră de companie poate avea rețineri la începutul folosirii fântânii. După ce puneți fântâna în funcțiune, acordați-i timp să se obișnuiască cu ea. Unele animale pot avea nevoie de mai multe zile pentru a se obișnui cu fântâna, în vreme ce altele se obișnuiesc imediat.
- Este posibil ca animalul dumneavoastră să prefere amplasarea fântânii într-un loc diferit față de cel în care îi țineți bolurile pentru hrană. Încercați să așezați fântâna în alte locuri din casă, cum ar fi în altă zonă a bucătăriei, în baie sau hol.
- Adăugați cuburi de gheață în bol pentru a-i răcori apa.

Remedierea problemelor

Pompa nu funcționează, iar apa nu curge ca înainte.

- Nu lăsați apa din bol să scadă mai mult de nivelul minim de umplere. Acest lucru poate duce la supra-încălzirea pompei și încetarea funcționării acesteia.
- Când umpleți bolul, asigurați-vă că ați adăugat apa înainte să porniți fântâna.
- Dacă nu curățați pompa în mod regulat, aceasta se poate înfunda cu păr de animale și resturi de mâncare. Pentru o funcționare optimă, pompa trebuie curățată la fiecare 2-4 săptămâni.
- Umpleți fântâna cu apă doar până la limita superioară de umplere.

Fântâna face zgomot.

- E normal ca fântâna să scoată un sunet redus în timpul funcționării, însă nu ar trebui să fie zgomotoasă. Verificați nivelul apei. Dacă nivelul apei este prea mic, atunci pompa lucrează mai greu, determinând-o să facă mai mult zgomot decât este normal.
- Deconectați fântână timp de 15 secunde. Dacă zgomotul nu se oprește după ce o conectați înapoi, este posibil să existe resturi blocate în rotor. Scoateți pompa și curățați rotorul. Încercați să ungeți cu ajutorului unui tampon de bumbac o cantitate mică de ulei vegetal pe axul magnetic pentru a lubrifia rotorul.

Sunt particule negre în bol.

- Acestea particule sunt praful de cărbune granulat din filtru și sunt complet inofensive pentru animalele de companie. Clătiți filtrul de cărbune în apă rece înainte de introducerea în fântână pentru a preveni acest lucru.

Remedierea problemelor

Fântâna este unsuroasă.

- Dacă fântâna este folosită de mai multe animale de companie, e posibil ca acest lucru să se datoreze salivei lor. Schimbați apa și curățați mai frecvent fântâna pentru a preveni acest lucru.
- Asigurați-vă că ați clătit bine piesele după ce curățați fântâna. Reziduurile de săpun vă pot face fântâna unsuroasă.

Adaptorul de alimentare este cald la atingere.

- Deconectați fântână de la sursa de alimentare și conectați-o la un dispozitiv de protecție pentru supratensiune.

Apa din fântână curge.

- Unele animale de companie au tendința să verse apa din bol atunci când beau. Urmăriți-vă animalul pentru a vedea dacă se întâmplă acest lucru. Puteți cumpăra un covoraș sau un prosop rezistent la apă pentru a-l plasa sub fântână.

Fântâna pare murdară chiar și după curățare.

- Dacă vedeți o substanță albă calcaroasă în fântână, aceasta se poate datora unei depuneri de calcar. Pentru a elimina aceste acumulări de depuneri, curățați piesele cu o soluție de oțet din 80% apă și 20% oțet. Clătiți apoi cu atenție toate piesele. Folosiți apă filtrată sau purificată în loc de apă de la robinet.

| Garanție

- | Garanție limitată netransmisibilă pentru doi ani
- | Acest produs beneficiază de o garanție limitată din partea producătorului. Detaliile complete despre garanția valabilă pentru acest produs și termenii acesteia sunt disponibile la www.petsafe.net și/sau prin contactarea serviciului pentru clienți.
- | Europa - Radio Systems PetSafe Europe Ltd., etajul 2, Elgee Building, Market Square, Dundalk, Co Louth, Irlanda

Conformitate

- | Acest echipament a fost testat și este în conformitate cu directivele europene privind compatibilitatea electromagnetică și de joasă tensiune. Orice modificare neautorizată a dispozitivului care nu este aprobată de Radio Systems® Corporation poate anula autorizația utilizatorului de a folosi dispozitivul și garanția.
- | Declarația de conformitate poate fi găsită la adresa: www.petsafe.net/customer-care/eu_docs.php

| Sugestii importante privind reciclarea

Vă rugăm să respectați reglementările din țara dumneavoastră cu privire la eliminarea dispozitivelor electrice și electronice. Acest echipament trebuie reciclat. Dacă nu mai aveți nevoie de echipament, nu îl aruncați alături de deșeurile obișnuite. Vă rugăm să îl aduceți la comerciantul de la care l-ați cumpărat, pentru a putea fi primit în sistemul nostru de reciclare. Dacă acest lucru nu este posibil, vă rugăm să contactați serviciul pentru clienți. Găsiți o listă cu numere de telefon ale serviciului pentru clienți pe pagina noastră www.petsafe.net

Condiții de utilizare și răspundere limitată

1. Condiții de utilizare

Prin cumpărarea acestui produs acceptați termenii, condițiile și instrucțiunile de utilizare așa cum sunt stipulate în manual. Dacă nu acceptați aceste condiții de utilizare, vă rugăm să returnați produsul, nefolosit, în ambalajul original și pe cheltuiala și riscul dumneavoastră la serviciul pentru clienți, împreună cu dovada achiziționării pentru rambursarea completă.

2. Utilizarea corespunzătoare

Dacă nu sunteți sigur/ă că acest dispozitiv este adecvat pentru animalul dumneavoastră, vă rugăm să consultați un medic veterinar sau un dresor profesionist înainte de utilizare. Utilizarea corespunzătoare presupune, printre altele, consultarea întregului manual, a atenționărilor și avertizărilor.

3. Utilizarea ilegală sau interzisă

Produsul este conceput pentru utilizarea exclusivă pe animale de companie. Utilizarea improprie a produsului poate încălca legile locale, naționale sau federale.

4. Răspundere limitată

Radio Systems® Corporation și companiile asociate nu își asumă nicio răspundere pentru (i) orice daune indirecte, punitive, accidentale, speciale sau pe cale de consecință și/sau (ii) orice pierdere sau daune care pot rezulta din/în legătură cu utilizarea abuzivă a produsului. Cumpărătorul își asumă toate riscurile și răspunderea asociate cu utilizarea acestui produs, în cea mai mare măsură prevăzută de lege.

5. Modificarea termenilor și condițiilor

Radio Corporation Systems ® își rezervă dreptul de a modifica termenii, condițiile și instrucțiunile de utilizare aplicabile acestui produs. În cazul în care aceste modificări au fost comunicate înainte de utilizarea dispozitivului, acestea devin obligatorii și fac parte din prezentul document.

3. Utilizarea ilegală sau interzisă

Produsul este conceput pentru utilizarea exclusivă pe animale de companie. Dispozitivul pentru dresaj nu e menit să rănească sau să provoace animalele. Utilizarea improprie a produsului poate încălca legile locale, naționale sau federale.

4. Răspundere limitată

Radio Systems® Corporation și companiile asociate nu își asumă nicio răspundere pentru (i) orice daune indirecte, punitive, accidentale, speciale sau pe cale de consecință și/sau (ii) orice pierdere sau daune care pot rezulta din/în legătură cu utilizarea abuzivă a produsului. Cumpărătorul își asumă toate riscurile și răspunderea asociate cu utilizarea acestui produs, în cea mai mare măsură prevăzută de lege. Pentru evitarea oricărei ambiguități, nimic din articolul 4 nu limitează răspunderea Radio Corporation Systems ® pentru moartea unei persoane sau vătămare corporală, fraudă sau declarații false.

5. Modificarea termenilor și condițiilor

Radio Corporation Systems ® își rezervă dreptul de a modifica termenii, condițiile și instrucțiunile de utilizare aplicabile acestui produs. În cazul în care aceste modificări au fost comunicate înainte de utilizarea dispozitivului, acestea devin obligatorii și fac parte din prezentul document.